

BOSE

PROFESSIONAL

BUSINESS MUSIC SYSTEM

商業空間用サウンドシステム

最適なサウンドシステムが構築できるデザインガイド付き

2020年5月版





音が快適をつくる

落ち着いたカフェも、最先端の旗艦シップストアも、内装や家具だけで成り立っているわけではありません。いつまでも離れたくない、また訪れたい、そんな居心地のいい空間づくりに欠かせない、良質なサウンドを。ポーズからの提案です。

良い音が売上の向上に直結し、集客効果を発揮する

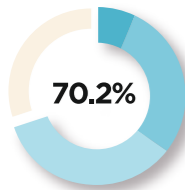

「音のいい店を選んで行く」

よくある 7% たまにある 34.8%
ある 28.4% ない 28.3% (無回答 1.3%)

「音の悪い店を避ける・立ち去る」

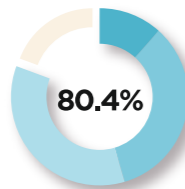

よくある 12.3% たまにある 35.3%
ある 32.8% ない 18.4% (無回答 1.3%)

【お店選びに音環境が与える影響に関する調査結果】 日本大学 理工学部 建築学科

無意識に「心地よい」と感じられる空間は、お客様の滞在時間が長くなると言われています。店舗の業種を問わず、滞在時間と購入単価は比例する傾向にあり、快適な音響設備を整えることで売り上げの向上が期待できます。

商業空間でポーズが選ばれる3つの理由

- 1 | スタイリッシュで高音質**
 空間のインテリアに溶け込む洗練された外觀と、リラックスした雰囲気作りにも高揚感をあおる演出にも対応するクオリティサウンド。
- 2 | 高い耐久性**
 様々な演出に長時間対応する音響システムには高い耐久性が求められます。過酷な環境テストに加えてスピーカーは5年の長期保証で故障の際も安心。
- 3 | シンプルな操作性**
 毎日使うBGMシステムだからこそ、店舗のスタッフが使いやすいコントローラーや自動音量設定機能でサポート。

あらゆる空間デザインの魅力を最大限に引き出す高品質サウンド

DesignMax loudspeakers

好評発売中

DesignMax DM2C-LP

¥36,000 (税抜) / ペア



好評発売中

DesignMax DM2S

¥48,000 (税抜) / ペア



どんなデザインにも溶け込む最高級のスピーカーラインアップ

柔軟性と優れたデザインを兼ね備えたDesignMaxスピーカーは、すべての商業施設に優れたオーディオと高い意匠性を提供します。天井埋め込み型、露出型、屋外仕様など、10種類のフルレンジスピーカーと2種類のサブウーファーを組み合わせ、ニーズに合った音響システムを簡単に構築することが可能です。スタイリッシュでコンパクトなベゼルグリル、取り外し可能なロゴ、魅力的なデザインで、どんなインテリアにもマッチします。すべてのスピーカーモデルでブラックとホワイトのグリルを用意、グリルの塗装も可能です。



今までにないプレミアムサウンド

DSPやEQなしで、驚きのサウンドをすぐに実現します。一部のモデルにDispersion Alignmentシステムを搭載。空間全体で均一のリスニングレベルを実現し、ツイーターの広いカバーレージパターンに合うようにウーファーユニットの音の放射エリアを調整します。対応するポーズのDSPやアンプと組み合わせ、SmartBassプロセッシングとスピーカーEQを利用すると、すべてのリスニングレベルでより優れたサウンドを再生します。



迅速かつ簡単な設置

独自のクイックホールド取り付け機構で、設置の手間を軽減し、時間を大幅に節約。
天井埋め込み型モデルは、スピーカーを天井の開口部に押し込めばバネ式アンカーがスナップし仮ホールドされます。安定したクイックホールド取り付けアームで、スピーカーをしっかりと固定すれば取り付けは完了です。全モデルにタイルブリッジ金具が付属します。
露出型モデルは、スピーカーを付属のUブラケットに差し込むだけでしっかりと固定でき、必要に応じて垂直角度を調整し、QuickHoldレバーをロックしてスピーカー位置を固定すれば設置は完了です。



天井埋め込みモデル付属品
タイルブリッジ金具

露出モデル付属品
クイックホールドUブラケット

店舗のニーズに合わせて柔軟な音空間作りを可能にする商業空間向けプロセッサー

CSP-428 CSP-1248 commercial sound processor

好評発売中

CSP-428
¥130,000
(税抜) / 1台



好評発売中

CSP-1248
¥180,000
(税抜) / 1台

再生する音量は、周囲の騒音レベルに合わせて最適化

来店されるお客様の人数や状況によって周囲の騒音レベルは変化します。CSPシリーズとAVM-1センシングマイクを組み合わせれば、変化する騒音レベルをリアルタイムで測定し、再生する音量レベルを状況に合わせて自動的にコントロール。「BGMがうるさい」というクレームや「BGMが効いていない」といったスタッフの不満がなくなるほか店内の状況に合わせて音量調整をする煩わしさから解放されます。レストランや服飾店舗、デジタルサイネージによる広告配信など時間帯によって騒音レベルが変化しやすい空間に最適なソリューションです。



AVM-1
sense microphone
¥12,000 (税抜) / 1台

天井に設置して、周囲の騒音を収音することで、音楽の音量を常に最適な状態に保ちます。CSPのMic/Line入力に接続します。



例1：夕方のお客様が少ない時間帯は静かな音量で落ち着いた演出に。



例2：夜のお客様が多い時間帯は、大きな音量で活気のある演出に。

操作は手軽に、タブレットやスマートフォンで

自由に操作パネルを設定可能なBose ControlSpace Remoteアプリを使えば、タブレットやスマートフォンに、必要な機能だけを割り付けて、誤操作の少ない設定が可能です。ゾーンごとの音量調整や音源の切り替えをワイヤレスで、しかも手元で行うことができます。iOSやアンドロイドなどのタブレットやスマートフォン、もしくはMacやWindowsPCのアプリにセットアップが可能です。

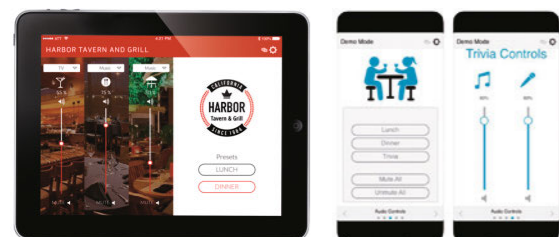
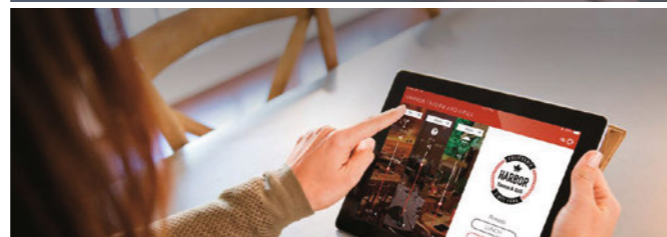

ゾーンごとに演出を変えたいときは、曲も音量も自在に調整が可能

CSPでは、異なる雰囲気を出したいゾーンを最大5つまで設定できます。それぞれのゾーンで別々の音楽を再生したり、個別の音量調整をすることで各ゾーンに合わせて最適な音空間を提供できます。さらにスタッフ間の呼び出しページングマイクと、お客様呼び出し用のページングマイクを、必要なエリアに向けて個別のスイッチでON/OFFする、といった複雑なページング設定も可能です。

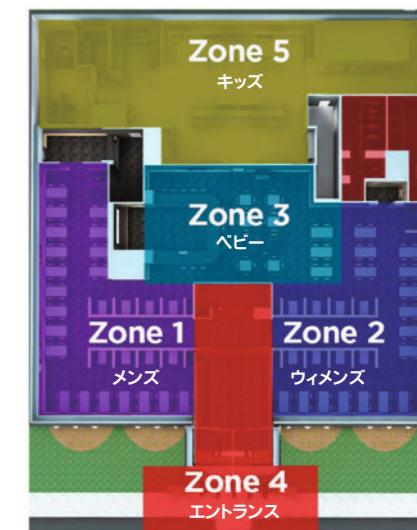
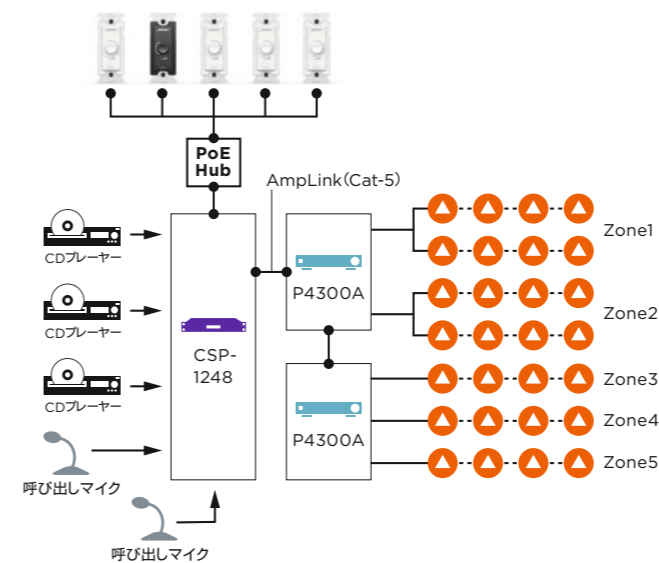

ControlSpace全機種対応の3種の壁付けデジタルコントローラーCC-Dシリーズは、操作が簡単なシングルロータリーエンコーダーでボリュームと音源選択の操作が可能です。設定ソフトウェアで自由に操作したい機能を割り付けできます。高い視認性を持つLEDインジケーターに加え、白と黒の2色展開によりあらゆるインテリアデザインに溶け込みます。また、電源はPoE供給なので、外部電源の用意は不要です。シンプルな音量調整用のCC-1Dと、音源選択機能を持つCC-2D(A/B)、CC-3D(A/B/C/D)の3機種をご用意しました。



ControlCenter
CC-1D
¥10,000 (税抜) / 1台



ControlCenter
CC-2D
¥12,000 (税抜) / 1台



ControlCenter
CC-3D
¥14,000 (税抜) / 1台

特徴



- [入出力規模に応じて選べる2製品]** CSP-428：Mic/Line入力×2、ステレオRCA入力×2、Line出力×2、Bose AmpLink出力（8ch）
CSP-1248：Mic/Line入力×8、ステレオRCA入力×4、Line出力×4、Bose AmpLink出力（8ch）
- [ブラウザベースの設定ソフトウェア]** 設定はPCへの事前インストールが不要な新開発のブラウザベース・ソフトウェアを使用。スピーカーEQ、カスタムEQ、ページング、ルーティングなど各種パラメータの調整とリモートコントローラーへの割り付けが直感的なインターフェースで簡単かつすばやく設定できます。新しい「AVM-1」センシングマイクを使うことで、周囲の騒音を常時モニタリングし、自動的に音量を調整します。呼び出し放送などのページングマイクと音楽の信号をスムーズに切り替えます。
- [AutoVolumeコントロール]**
- [Opti-Voiceページング]**
- [Opti-Sourceレベル調整]**
- [Bose AmpLink出力を搭載]** AmpLink対応のBose製アンプとCAT-5ケーブル1本で接続し、8chのデジタル信号を送出できます。

DesignMax loudspeakers







■ 高音質、優れたデザイン、高い施工性を兼ね備えた
プレミアムスピーカーラインアップ。

天井埋め込み型

<p>DM2C-LP EXTRA SMALL ¥36,000 (税抜/ペア)</p>  <p>最大音圧 96dB 再生周波数帯域 85Hz - 19kHz 許容入力 16W</p> <p>タイルブリッジ金具付属</p>	<p>DM3C SMALL ¥56,000 (税抜/ペア)</p>  <p>最大音圧 97dB 再生周波数帯域 75Hz - 20kHz 許容入力 25W</p> <p>タイルブリッジ金具付属</p>	<p>DM5C MEDIUM ¥78,000 (税抜/ペア)</p>  <p>最大音圧 103dB 再生周波数帯域 65Hz - 20kHz 許容入力 50W</p> <p>タイルブリッジ金具付属</p>	
外形寸法	198 φ x 110 (D) mm	255 φ x 154 (D) mm	304 φ x 206 (D) mm
開口寸法	φ165mm	φ208mm	φ250mm
質量	1.6kg	2.7kg	4.45kg
インピーダンス	16 Ω or 70/100V	8 Ω or 70/100V	8 Ω or 70/100V
タップ設定	2.3W / 4.5W / 9W	6W / 12W / 25W	6W / 12W / 25W / 50W
カラー	ブラック、ホワイト	ブラック、ホワイト	ブラック、ホワイト



<p>DM6C LARGE ¥96,000 (税抜/ペア)</p>  <p>最大音圧 107dB 再生周波数帯域 59Hz - 20kHz 許容入力 100W</p> <p>タイルブリッジ金具付属</p>	<p>DM8C EXTRA LARGE ¥75,000 (税抜/単体)</p>  <p>最大音圧 111dB 再生周波数帯域 52Hz - 20kHz 許容入力 125W</p> <p>タイルブリッジ金具付属</p>	<p>低音用サブウーハー DM8C-SUB SUBWOOFER ¥48,000 (税抜/単体)</p>  <p>最大音圧 111dB 再生周波数帯域 38Hz - 155Hz 許容入力 150W</p> <p>タイルブリッジ金具付属</p>	
外形寸法	356 φ x 239 (D) mm	409 φ x 255 (D) mm	409 φ x 255 mm
開口寸法	φ292mm	φ349mm	φ349mm
質量	6.5kg	9.6kg	9.8kg
インピーダンス	8 Ω or 70/100V	8 Ω or 70/100V	8 Ω or 70/100V
タップ設定	5W / 10W / 20W / 40W / 80W	5W / 10W / 20W / 40W / 80W	40W / 80W / 150W
カラー	ブラック、ホワイト	ブラック、ホワイト	ブラック、ホワイト

天井埋め込み型モデル 別売アクセサリ

DM2C-LP	DM3C	DM5C	DM6C	DM8C	DM8C-SUB
DM2C ROUGH-IN KIT ¥10,000/6個セット	DM3C ROUGH-IN KIT ¥10,000/6個セット	DM5C ROUGH-IN KIT ¥12,000/6個セット	DM6C ROUGH-IN KIT ¥12,000/6個セット	DM8C ROUGH-IN KIT ¥12,000/6個セット	DM8C ROUGH-IN KIT ¥12,000/6個セット
					
DM2C ROUGH-IN KIT 新築時用ラフィンパン	DM3C ROUGH-IN KIT 新築時用ラフィンパン	DM5C ROUGH-IN KIT 新築時用ラフィンパン	DM6C ROUGH-IN KIT 新築時用ラフィンパン	DM8C / DM8C-SUB ROUGH-IN KIT 新築時用ラフィンパン	

露出型

<p>DM2S EXTRA SMALL ¥48,000 (税抜/ペア)</p>  <p>最大音圧 94dB 再生周波数帯域 85Hz - 19kHz 許容入力 16W</p> <p>Uブラケット付属</p>	<p>DM3SE SMALL ¥68,000 (税抜/ペア)</p>  <p>最大音圧 98dB 再生周波数帯域 75Hz - 20kHz 許容入力 25W</p> <p>Uブラケット付属</p>	<p>DM5SE MEDIUM ¥88,000 (税抜/ペア)</p>  <p>最大音圧 104dB 再生周波数帯域 65Hz - 20kHz 許容入力 50W</p> <p>Uブラケット付属</p>	
外形寸法	182 (H) x 113 (W) x 116 (D) mm	232 (H) x 154 (W) x 156 (D) mm	286 (H) x 192 (W) x 197 (D) mm
質量	1.32kg	2.8kg	4.8kg
インピーダンス	16 Ω or 70/100V	8 Ω or 70/100V	8 Ω or 70/100V
タップ設定	2.3W / 4.5W / 9W	6W / 12W / 25W	6W / 12W / 25W / 50W
カラー	ブラック、ホワイト	ブラック、ホワイト	ブラック、ホワイト

<p>DM6SE LARGE ¥108,000 (税抜/ペア)</p>  <p>最大音圧 108dB 再生周波数帯域 59Hz - 20kHz 許容入力 100W</p> <p>Uブラケット付属</p>	<p>DM8S EXTRA LARGE ¥84,000 (税抜/単体)</p>  <p>最大音圧 111dB 再生周波数帯域 52Hz - 20kHz 許容入力 125W</p> <p>Uブラケット付属</p>	<p>低音用サブウーハー DM10S-SUB SUBWOOFER ¥54,000 (税抜/単体)</p>  <p>最大音圧 114dB 再生周波数帯域 35Hz - 125Hz 許容入力 250W</p> <p>Uブラケット付属</p>	
外形寸法	340 (H) x 222 (W) x 229 (D) mm	395 (H) x 249 (W) x 253 (D) mm	502 (H) x 316 (W) x 323 (D) mm
質量	6.4kg	10.3kg	16.1kg
インピーダンス	8 Ω or 70/100V	8 Ω or 70/100V	8 Ω or 70/100V
タップ設定	5W / 10W / 20W / 40W / 80W	5W / 10W / 20W / 40W / 80W	40W / 80W / 150W
カラー	ブラック、ホワイト	ブラック、ホワイト	ブラック、ホワイト

露出型モデル 別売アクセサリ

	DM2S	DM3SE	DM5SE	DM6SE	DM8S
壁付け(屋内)	DM PT BRKT S (屋内専用) ¥9,000/1個	DM PT BRKT S (屋内専用) ¥9,000/1個	RMUBRKT (屋内専用) ¥23,000/1個	RMUBRKT (屋内専用) ¥23,000/1個	RMUBRKT (屋内専用) ¥23,000/1個
壁付け(屋外)	—	WBPWR-50 (屋外用) ¥35,000/1個	WBPWR-50 (屋外用) ¥35,000/1個	WBPWR-50 (屋外用) ¥35,000/1個	—
天吊り(屋内・屋外)	CMBS2 ¥7,200/1個	CMBS2 ¥7,200/1個	CMBS2 ¥7,200/1個	CMBS2 ¥7,200/1個	—



DM PT BRKT S (屋内専用) 壁付け金具 パン・チルト可能 ブラック/ホワイト

RMUBRKT (屋内専用) 壁付け金具 パン・チルト可能 ブラック/ホワイト

WBPWR-50 (屋外用) 壁付け金具 パン・チルト可能 ブラック/ホワイト

CMBS2 (屋内・屋外用) 天吊り金具 パン・チルト可能 ブラック/ホワイト

FSシリーズ

- 店舗やショッピングモール、ホテルなど商業空間に最適化したスピーカー。
- 露出型と天井埋め込み型、ペンダント型をラインアップ。設置空間に応じて最適なBGMシステムを実現する3タイプをご用意。

FS露出型

FS2SE

¥40,000 (税抜/ペア)

Uブラケット付属

Lo Hi 全天候

最大音圧
103dB SPL
再生周波数帯域
85Hz - 19kHz
許容入力
16w



[外形寸法] 199(W)×113(H)×114(D)mm
[質量] 1.63kg
[カラー] ブラック、ホワイト
[インピーダンス] 16Ω 70V/100V伝送対応
[タップ設定] 1W/2W/4W/8W/16W

FS4SE

¥68,000 (税抜/ペア)

Uブラケット付属

Lo Hi 全天候

最大音圧
110dB SPL
再生周波数帯域
70Hz - 19kHz
許容入力
40w



[外形寸法] 277(W)×171(H)×174(D)mm
[質量] 3.42kg
[カラー] ブラック、ホワイト
[インピーダンス] 8Ω 70V/100V伝送対応
[タップ設定] 2.5W/5W/10W/20W/40W

FS天井埋め込み型

FS2C

¥28,000 (税抜/ペア)

Lo Hi

最大音圧
103dB SPL
再生周波数帯域
85Hz - 19kHz
許容入力
16w



[外形寸法] φ183(W)×132(D)mm [カラー] ブラック、ホワイト
[開口寸法] φ165mm [インピーダンス] 16Ω 70V/100V伝送対応
[質量] 1.63kg [タップ設定] 1W/2W/4W/8W/16W

FS4CE

¥56,000 (税抜/ペア)

Lo Hi 全天候

最大音圧
110dB SPL
再生周波数帯域
70Hz - 19kHz
許容入力
40w



[外形寸法] φ272(W)×171(D)mm [カラー] ブラック、ホワイト
[開口寸法] φ250mm [インピーダンス] 8Ω 70V/100V伝送対応
[質量] 3.47kg [タップ設定] 2.5W/5W/10W/20W/40W



壁掛けブラケット

RMUBRKT (屋内専用) ¥23,000 (税抜/1個)

WBPWR-50 (屋外専用) ¥35,000 (税抜/1個)

対応モデル: FS4SE



壁掛けブラケット

DM PT BRKT S (屋内専用) ¥9,000 (税抜/1個)

対応モデル: FS2SE



天井吊りブラケット

CMBS2 (屋内・屋外対応) ¥7,200 (税抜/1個)

対応モデル: FS2SE / FS4SE

アルミグリル

FS2SE-ALUMI G ¥8,000 (税抜/ペア)

アルミグリル

FS4SE-ALUMI G ¥10,000 (税抜/ペア)



新築時用
ラフインパン

DM2C ROUGH-IN KIT
対応モデル: FS2C
¥10,000 (税抜/6個)



タイルブリッジブラケット

FS2C-ATB
FS4CE-ATB
¥10,000 (税抜/6個)

DM5C ROUGH-IN KIT
対応モデル: FS4CE
¥12,000 (税抜/6個)

アルミグリル

FS4CE-ALUMI G ¥10,000 (税抜/ペア)

RMU105

露出型 (壁掛け/天井吊り兼用タイプ) Uブラケット付属
RoomMatch Utility small format loud speaker

RMU105 Lo
¥58,000 (税抜/1本)

最大音圧
110dB SPL
再生周波数帯域
90Hz - 16kHz
許容入力
100w



[外形寸法] 305(W)×152(H)×191(D)mm (本体のみ)
[質量] 約5.4kg (本体のみ)
[カラー] ブラック (RMU105B) ホワイト (RMU105W)
[インピーダンス] 8Ω

EdgeMax

天井埋め込み型
in-ceiling premium loudspeakers

EM90 Lo Hi EM180
¥78,000 (税抜/1台) ¥78,000 (税抜/1台)

最大音圧
117dB SPL
再生周波数帯域
45Hz - 20kHz
許容入力
125w



[外形寸法] 339(W)×339(H)×249(D)mm
[開口寸法] 345(W)×345(H)mm
[質量] 約10.1kg
[カラー] ホワイト
[インピーダンス] 8Ω 70V/100V伝送対応
[タップ設定] 70V伝送時 2.5W/5W/10W/20W/40W/80W
100V伝送時 5W/10W/20W/40W/80W

RMU105やDSシリーズおよび既設のスピーカーに追加して豊かな低音再生が可能な小型サブウーファー

増設用サブウーファー (ベースモジュール)

FS3M Lo Hi
¥60,000 (税抜/1本)

最大音圧
96dB SPL
再生周波数帯域
40Hz - 315Hz
許容入力
100w



[外形寸法] 222(W)×356(H)×342(D)mm
[質量] 約7.9kg
[カラー] ブラック (FS3MB) ホワイト (FS3MW)
[インピーダンス] 5Ω 70V/100V伝送対応
[タップ設定] 70V/100V伝送時 25W/50W/100W

FS3シリーズ

- 小型スピーカーとベースモジュールを組み合わせた、よりプレミアムなBGM向けの2wayスピーカーシステム。
- スピーカー本体は、露出型 (壁掛け/天井吊り兼用タイプ) と、天井埋め込み型をご用意。

露出型 (壁掛け/天井吊り兼用タイプ) 専用ブラケット付属

FS3-4 Lo Hi
¥104,000 (税抜/1セット)

最大音圧
93dB SPL
再生周波数帯域
40Hz - 20kHz
許容入力
200w

サテライトスピーカー4本

FS3-2 Lo Hi
¥82,000 (税抜/1セット)



[外形寸法] 222(W)×356(H)×342(D)mm (ベースモジュール)
77(W)×77(H)×101.6(D)mm (サテライトスピーカー / 1本)
[質量] 約7.9kg (ベースモジュール)
約0.8kg (サテライトスピーカー / 1本)
[カラー] ブラック (FS3-2B/4B) ホワイト (FS3-2W/4W)
[インピーダンス] 6Ω (FS3-4) 70V/100V伝送対応
5Ω (FS3-2) 70V/100V伝送対応
[タップ設定] 70V/100V伝送時 25W/50W/100W/200W

天井埋め込み型

FS3F-4 Lo Hi
¥104,000 (税抜/1セット)

最大音圧
93dB SPL
再生周波数帯域
40Hz - 20kHz
許容入力
200w



[外形寸法] 222(W)×356(H)×342(D)mm (ベースモジュール)
φ157.1(W)×126.5(D)mm (サテライトスピーカー / 1本)
[開口寸法] 約φ127mm
[質量] 約7.9kg (ベースモジュール)
約0.9kg (サテライトスピーカー / 1本)
[カラー] ブラック (FS3F-4B)、ホワイト (FS3F-4W)
[インピーダンス] 6Ω 70V/100V伝送対応
[タップ設定] 70V/100V伝送時 25W/50W/100W/200W

F1シリーズ ■ 垂直方向のカバレッジをコントロールできるパワードポータブルSRスピーカー。
■ リスニングエリアに合わせて4パターンの垂直カバレッジに可変。

2ウェイフルレンジ パワードスピーカー

F1 Model 812
Flexible Array Loudspeaker
¥230,000 (税抜/1本)

最大音圧 **132dB SPL (peak)**
周波数特性 (-3dB) **52Hz - 15.5kHz**
周波数レンジ (-10dB) **43Hz - 20kHz**

[定格出力] 1000 W
[ドライバー構成] 中域: 8×2.25インチドライバー、低域: 1×12インチウーファー
[入力端子] ch1: XLR・標準フォーンコンボ端子 (バランス) ×1
ch2: 標準フォーン (バランス/アンバランス) ×1, ST RCAピン ×1
[外形寸法] 664.7(H) × 334.3(W) × 372.5(D) mm
[質量] 20.2kg
[電源電圧] 100-240V 50/60Hz ± 20%, 200W以下

アクセサリ: F1 Model 812用ソフトカバー F1 Travel Bag ¥20,000(税抜)

パワードウーファー

F1 Subwoofer
¥230,000 (税抜/1本)

最大音圧 **130dB SPL (peak, 6dB CF)**
周波数特性 (-3dB) **40Hz - 250Hz**
周波数レンジ (-10dB) **38Hz - 250Hz**

[定格出力] 1000 W
[ドライバー構成] 2×10インチドライバー
[入力端子] XLR・標準フォーンコンボ端子 (バランス) ×2
[外形寸法] 688(H) × 410.2(W) × 448.5(D) mm
[質量] 24.9kg
[電源電圧] 100-240V 50/60Hz ± 20%, 200W以下

アクセサリ: F1 Subwoofer用ソフトカバー F1 Sub Travel Bag ¥20,000(税抜)

S1 Pro ■ 1台でPAシステム、モニター、楽器用アンプ、音楽再生機として使えるオールインワンPAシステム。

ポータブル・オールインワンPAシステム

S1 Pro Multi-Position PA system
¥78,000 (税抜/1台)

1台あたり50人程度の聴衆に対応

周波数特性 (-3dB) **62Hz - 17kHz** 最大音圧 **103dB SPL**

[ドライバー構成] 2.25インチドライバー×3
6インチウーハー×1
[入力端子] ch1, ch2: XLR・標準フォーンコンボ端子 (バランス)
ch3: Bluetooth接続、3.5φステレオミニ (アンバランス)
[外形寸法] 240(W) × 332(H) × 282(D) mm
[質量] 7.1kg
[カラー] ブラック
[付属品] AC電源ケーブル×1、リチウムイオンバッテリー×1

*スピーカースタンドは含まれておりません。

L1 ■ 楽器演奏やパーティ等の拡声に最適なポータブルサウンドシステム。

ポータブル拡声システム

L1 Compact system
¥148,000 (税抜/1セット)

1本あたり100人程度の聴衆に対応

最大音圧 **106dB SPL**
周波数特性 (-3dB) **65Hz - 14kHz**

●セットアップ時 テーブル設置時 フロア設置時

[外形寸法] 339(W) × 1998(H) × 427(D) mm (フロア設置ポジション時)
339(W) × 419(H) × 427(D) mm (テーブル設置ポジション時)
[質量] 約13.3kg (フロア設置ポジション時)
約11.2kg (テーブル設置ポジション時)
[カラー] ブラック
[付属品] AC電源ケーブル、パワースタンド専用スリッカバー、エクステンション専用キャリーバッグ

T4S・T8S ■ 演奏者のために開発されたエフェクター内蔵超小型デジタルミキサー。
■ 使用する楽器やマイクに合わせて自然なサウンドを瞬時に再現します。

コンパクトデジタルミキサー

T4S ToneMatch Mixer
¥78,000 (税抜/1台)

[入出力端子] メイン入力×4 (コンボ: XLR + TRS/TS)、Aux入力×2 (TRS/TS)、アナログ出力×2 (TRS/TS)、Aux出力×2 (TRS/TS)、USB A×1、USB B×1、ヘッドホン出力 (標準フォーン) ×1
[外形寸法] 184(W) × 83(H) × 214(D) mm
[質量] 1.0kg
[カラー] ブラック

T8S ToneMatch Mixer
¥110,000 (税抜/1台)

[入出力端子] メイン入力×8 (コンボ: XLR + TRS/TS)、Aux入力×2 (TRS/TS)、アナログ出力×4 (TRS/TS×2, XLR×2)、Aux出力×4 (TRS/TS)、USB A×1、USB B×1、ヘッドホン出力 (標準フォーン) ×1
[外形寸法] 311(W) × 83(H) × 214(D) mm
[質量] 1.9kg
[カラー] ブラック

FS360P-II ■ 庭園やアミューズメント施設などで活躍する水平360°の指向性を持つ全天候型スピーカー。
■ グリーンを基調にしたシンプルでデザイン。地中に埋め込むので屋外の景観を邪魔しません。

地中埋め込み型
FreeSpace Environmental Speaker

FS360P-II Hi 全天候
¥50,000 (税抜/1台)

最大音圧 **106dB SPL**
再生周波数帯域 **60Hz - 15kHz**
許容入力 **80w**

[外形寸法] φ368.3(W) × 379(H) mm
[質量] 約6.6kg
[カラー] グリーン
[タップ設定] 70V / 100V 伝送時
10W / 20W / 40W / 80W



IZA・ZAシリーズ ■ 商業空間に最適な拡張性の高いコンパクトパワーアンプ。
■ ZAシリーズを組み合わせれば、より多くのスピーカーを使用することができます。

商業空間用パワーアンプ

IZA250-LZ Lo ¥48,000 (税抜/1台) **IZA190-HZ Hi** ¥58,000 (税抜/1台)

ZA250-LZ Lo ¥37,000 (税抜/1台) **ZA190-HZ Hi** ¥47,000 (税抜/1台)

[定格出力] IZA250-LZ, ZA250-LZ: 50W × 2 @ 4Ω, 25W × 2 @ 8Ω
IZA190-HZ, ZA190-HZ: 90W × 1 @ 70 / 100V
[外形寸法] IZA250-LZ, IZA190-HZ: 214 (W) × 45 (H) × 310 (D) mm
ZA250-LZ, ZA190-HZ: 214 (W) × 45 (H) × 302 (D) mm
[入力] IZA250-LZ, IZA190-HZ: Line 入力: 2 系統 (アンバランス)
Page 入力: 1 系統 (バランス)
Mic / Line 入力: 1 系統 (バランス)
AUX 入力: 1 系統 (アンバランス)
ZA250-LZ, ZA190-HZ: [入力] Line 入力: 1 系統 (アンバランス)

IZA2120-LZ Lo ¥139,000 (税抜/1台) **IZA2120-HZ Hi** ¥149,000 (税抜/1台)

ZA2120-LZA Lo ¥109,000 (税抜/1台) **ZA2120-HZA Hi** ¥119,000 (税抜/1台)

[定格出力] IZA2120-LZ, ZA2120-LZA: 120W × 2 @ 4Ω, 60W × 2 @ 8Ω
IZA2120-HZ, ZA2120-HZA: 120W × 2 @ 70 / 100V
[その他仕様] ラックサイズ: 1U
[冷却方式] ファン搭載
[外形寸法] 483 (W) × 44 (H) × 324 (D) mm
[質量] 4.1kg
[入力] IZA2120-LZ, IZA2120-HZ: Line 入力: 2 系統 (アンバランス), 2 系統 (バランス)
Page 入力: 1 系統 (バランス), AUX 入力: 1 系統 (アンバランス)
ZA2120-LZA, ZA2120-HZA: Line 入力: 1 系統 (アンバランス), 1 系統 (バランス)

IZA・ZAシリーズ用アクセサリ

ラックマウント金具
IZA / ZA RACK MNT KIT
¥6,000 (税抜/1セット)

[仕様]
[対応モデル] IZA / ZA ハーフラックサイズシリーズ
[質量] 約300g (マウントパーツ式)
[カラー] ブラック
[特長]
1Uサイズに設置できるオプションのラックマウントキット。1台設置、2台設置いずれにも対応。

ゾーンコントローラー
CC-1
¥9,000 (税抜/1個)

[仕様]
[対応モデル] IZA2120-LZ, IZA2120-HZ, ZA2120-LZA, ZA2120-HZA
[音量調整] アップ/ダウン
[カラー] ブラック、ホワイト

ゾーンコントローラー
CC-2
¥9,000 (税抜/1個)

[仕様]
[対応モデル] IZA2120-LZ, IZA2120-HZ, IZA250-LZ, IZA190-HZ
[入力選択] ソースA, B (いずれか選択)
[音量調整] アップ/ダウン
[カラー] ブラック、ホワイト

PowerSpace versatile power amplifiers
P4150+ P4300+ P2600A P21000A P4300A

上質なサウンドを求める商業空間に最適なパワーアンプ

PowerSpaceアンプは信頼性の高いクリアな出力とデジタル接続を活かしてあらゆる商業空間のサウンドを強化します。Bose AmpLink 接続対応の3機種と、DSP搭載の2機種を用意しました。



好評発売中

P4150+ ¥178,000 (税抜) / 1台 **P2600A** ¥138,000 (税抜) / 1台

P4300+ ¥198,000 (税抜) / 1台 **P21000A** ¥148,000 (税抜) / 1台

P4300A ¥158,000 (税抜) / 1台

	P4150+	P4300+	P2600A	P4300A	P21000A
定格出力	4x150W (4-8Ω, 70/100V)	4x300W (4-8Ω, 70/100V)	2x600W (4-8Ω, 70/100V)	4x300W (4-8Ω, 70/100V)	2x1000W (4-8Ω, 70/100V)
I-Share Mode時	2x300W (2-4Ω, 70/100V)	2x600W (2-4Ω, 70/100V)	1x1200W (2-4Ω, 70/100V)	2x600W (2-4Ω, 70/100V)	1x2000W (2-4Ω, 70/100V)
周波数特性	4-8Ω: 20Hz - 20kHz (+/- 1dB @ 1W); 70/100V: Same as 4-8Ω with 50Hz high-pass filter				
SN比	≥ 100 dBA (at rated power)				
内蔵DSP	Router, loudspeaker EQ, Vpeak/Vrms limiters, real-time PEQ, ControlCenter configuration, mute/output polarity inversion		NA	NA	NA
入力チャンネル	4系統 (4x バランス, 2x アンバランス)	4系統 (4x バランス, 2x アンバランス)	2x バランス, 8x digital AmpLink	4x バランス, 8x digital AmpLink	2x バランス, 8x digital AmpLink
出力チャンネル	4ch	4ch	2ch, 8ch x digital AmpLink	4ch, 8ch x digital AmpLink	2ch, 8ch x digital AmpLink
外形寸法	44 mm (H) x 483 mm (W) x 414 mm (D)				
質量	6.6kg		6.2kg		6.6kg

様々な店舗に最適化された設置例をご紹介します。

露出型スピーカー 天井埋め込み型スピーカー サブウーファー アンプ プロセッサ 入力/音量コントローラー

システム例 1 [カフェ/美容室] 会話を邪魔せず、静かな音で雰囲気を作りたい。

特長

- 多彩な空間に溶け込む美しいデザインの露出型スピーカーのシステム(壁掛け、天井吊りの両方に対応)
- コアタイムの混雑時やパーティー等、音量を上げて使いたい時にも余裕のあるシステムプラン
- オプションのコントローラー(CC-2)は、機材から離れた場所で音源切替と音量調節が可能

プロット図

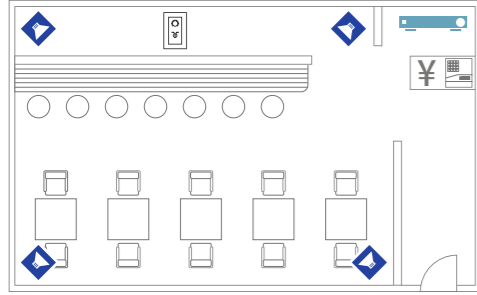

システム系統図

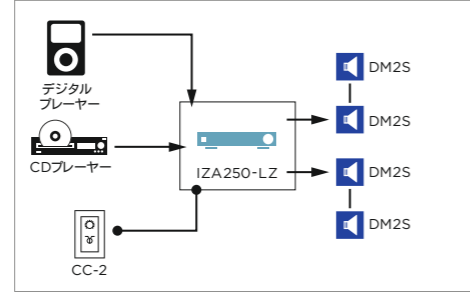

■システム構成

- ・スピーカー(露出型) : **DM2S × 2ペア** ¥96,000 (¥48,000×2)
 - ・パワーアンプ : **IZA250-LZ × 1台** ¥48,000
 - ・アクセサリ : **CC-2 × 1台** ¥9,000
- 推奨小売価格合計 ¥153,000

システム例 2 [クリニック] 気分を和らげる音楽再生と明瞭なスピーチを両立したい。

特長

- 室内意匠に影響の少ない天井埋め込み型スピーカーのシステム
- 待合室のような小音量使用でも、バランスのとれた美しいBGM再生が可能
- スピーチ再生(呼び出し)に対応できるシステム設計で明瞭な拡声を実現

プロット図

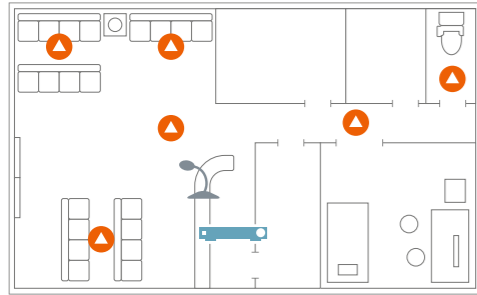

システム系統図

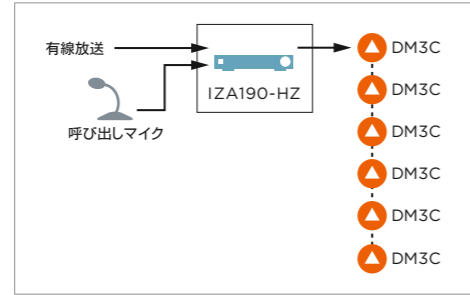

■システム構成

- ・スピーカー(天井埋め込み型) : **DM3C × 3ペア** ¥168,000 (¥56,000×3)
 - ・パワーアンプ : **IZA190-HZ × 1台** ¥58,000
- 推奨小売価格合計 ¥226,000

システム例 3 [オープンカフェ] 屋外にも明瞭なBGMを聴かせたい。

特長

- 店内は露出型スピーカー、テラス席には屋外でも使用できる全天候型
- DSP内蔵のパワーアンプで、スピーカーをベストドライブするEQが小音量時も豊かな音楽再生を実現
- オプションのコントローラー(CC-2)は、店内とテラス席で音量と音源を個別に操作可能

プロット図

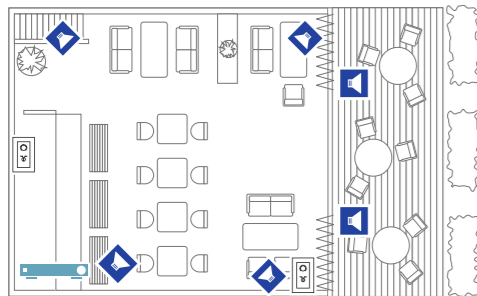

システム系統図

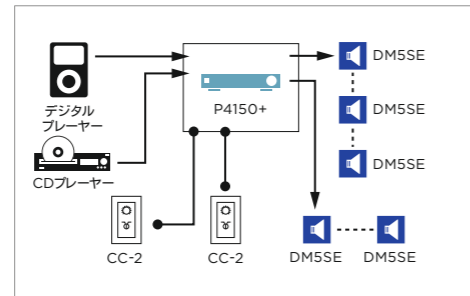

■システム構成

- ・スピーカー(露出型/全天候型) : **DM5SE × 3ペア** ¥264,000 (¥88,000×3)
 - ・パワーアンプ : **P4150+ × 1台** ¥178,000
 - ・アクセサリ : **CC-2 × 2台** ¥18,000 (¥9,000×2)
- 推奨小売価格合計 ¥460,000

システム例 4 [岩盤浴場] お客様がリラックスしてくつろげる空間を演出したい。

特長

- 湿気や水気にも強い全天候型の天井埋込型スピーカーと露出型スピーカーを組み合わせたシステムプラン
- ヒーリングミュージックなどを流し、お客様が心身ともにリラックスできる空間を演出
- スピーカーの本数が多くてもアンプ1台で対応できるコストパフォーマンスの高いシステムプラン

プロット図

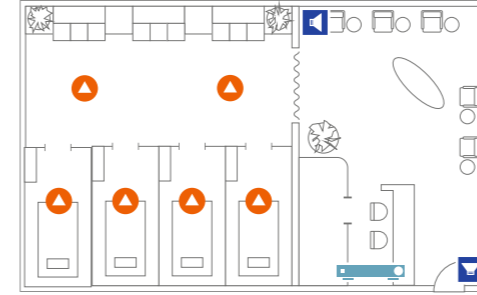

システム系統図

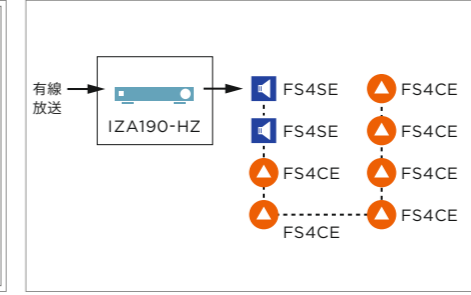

■システム構成

- ・スピーカー(露出型/天井埋込型) : **FS4SE × 1ペア** ¥68,000
 - FS4CE × 3ペア** ¥168,000 (¥56,000×3)
 - ・パワーアンプ : **IZA190-HZ × 1台** ¥58,000
- 推奨小売価格合計 ¥294,000

システム例 5 [ホテルラウンジ] スピーカーを目立たせることなく、上質なBGMを届けたい。

特長

- 天井埋込型の形状で、露出型スピーカーのパフォーマンスを実現するEdgeMaxを使用したシステム
- 意匠にこだわる空間でも、目立たず従来より少ない本数で全体をカバー
- ウーファー内蔵の2way構成による豊かな音楽再生能力が空間に高級感を付与

プロット図

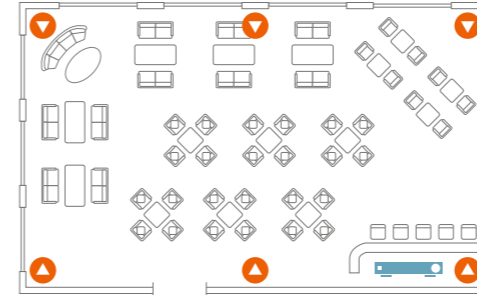

システム系統図

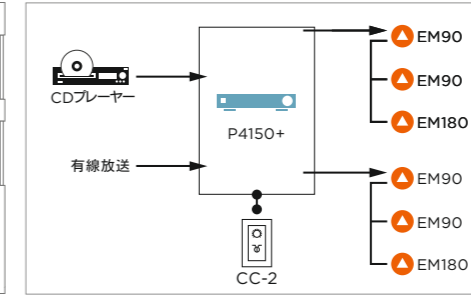

■システム構成

- ・スピーカー(天井埋込型) : **EM90 × 4台** } ¥468,000
 - EM180 × 2台** }
 - ・パワーアンプ : **P4150+ × 1台** ¥178,000
 - ・アクセサリ : **CC-2 × 1台** ¥9,000
- 推奨小売価格合計 ¥655,000

システム例 6 [スポーツバー] 迫力のスポーツ観戦や高揚感のある音楽再生で空間の盛り上がりをサポート。

特長

- 混雑時など周囲の騒音に合わせて自動的にBGMレベルをコントロール
- BGMと映像再生時の音源切り換えも直感的なコントローラーで調整可能
- 低音用のサブウーファーを設置し、統一感のあるデザインと迫力のサウンドを提供

プロット図

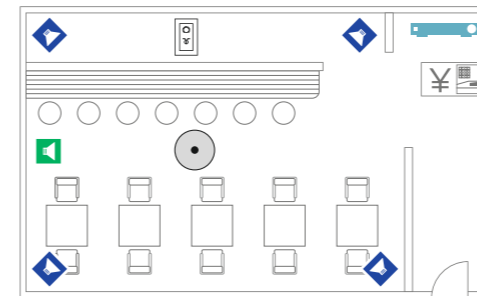

システム系統図

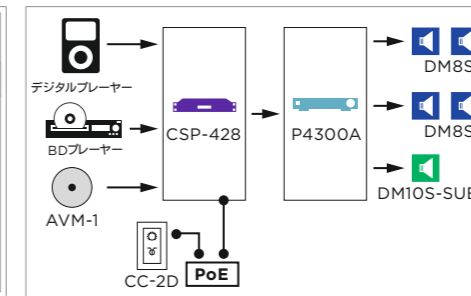

■システム構成

- ・スピーカー(露出型) : **DM8S × 4本** ¥336,000 (¥84,000×4)
 - ・サブウーファー : **DM10S-SUB × 1本** ¥54,000
 - ・パワーアンプ : **P4300A × 1台** ¥158,000
 - ・アクセサリ : **CC-2D × 1台** ¥12,000
 - AVM-1 × 1台** ¥12,000
- 推奨小売価格合計 ¥572,000

※表示はすべて税抜の金額です。

サウンドデザインガイド

Sound Design Line up

SPEAKERS

 DM2C-LP ¥36,000 (税抜/ペア)	 DM3C ¥56,000 (税抜/ペア)	 DM5C ¥78,000 (税抜/ペア)	 DM6C ¥96,000 (税抜/ペア)	 DM8C ¥75,000 (税抜/単体)	 DM8C-SUB ¥48,000 (税抜/単体)
 DM2S ¥48,000 (税抜/ペア)	 DM3SE ¥68,000 (税抜/ペア)	 DM5SE ¥88,000 (税抜/ペア)	 DM6SE ¥108,000 (税抜/ペア)	 DM8S ¥84,000 (税抜/単体)	 DM10S-SUB ¥54,000 (税抜/単体)
 FS2C ¥28,000 (税抜/ペア)	 FS2P ¥36,000 (税抜/ペア)	 FS4CE ¥56,000 (税抜/ペア)	 FS2SE ¥40,000 (税抜/ペア)	 FS4SE ¥68,000 (税抜/ペア)	
 EM90 ¥78,000 (税抜/1台)	 EM180 ¥78,000 (税抜/1台)	 RMU105 ¥58,000 (税抜/1本)	 FS3F-4 ¥104,000 (税抜/1セット)	 FS3-4 ¥104,000 (税抜/1セット)	 FS3-2 ¥82,000 (税抜/1セット)

AMPLIFIERS

 P4150+ ¥178,000 (税抜/1台)	 P4300+ ¥198,000 (税抜/1台)	 P4300A ¥158,000 (税抜/1台)	 P2600A ¥138,000 (税抜/1台)	 P21000A ¥148,000 (税抜/1台)
 IZA250-LZ ¥48,000 (税抜/1台)	 ZA250-LZ ¥37,000 (税抜/1台)	 IZA2120-LZ ¥139,000 (税抜/1台)	 ZA2120-LZA ¥109,000 (税抜/1台)	
 IZA190-HZ ¥58,000 (税抜/1台)	 ZA190-HZ ¥47,000 (税抜/1台)	 IZA2120-HZ ¥149,000 (税抜/1台)	 ZA2120-HZA ¥119,000 (税抜/1台)	

3つの手順で最適なシステムをセレクト

STEP 1

ご希望の取り付け方をお選びください。

- ① あなたのお店に取り付けたいスピーカーを選びます。
- ② 必要なスピーカーの本数を算出します。
- ③ 必要なケーブルの長さを算出します。

STEP 2

ご希望の音響システムをお選びください。

あなたのお店に必要な音響システムの構成を確認します。

STEP 3

A 露出型スピーカーシステムをお選びの方 ローインピーダンス

- ① あなたのお店の音響環境を選びます。
- ② あなたのお店にあった、スピーカーを選びます。
- ③ あなたのお店にあった、アンプを選びます。

B 天井埋め込み型スピーカーシステムをお選びの方 ローインピーダンス

- ① あなたのお店の音響環境を選びます。
- ② あなたのお店にあった、スピーカーを選びます。
- ③ あなたのお店にあった、アンプを選びます。

C 露出型スピーカーシステムをお選びの方 ハイインピーダンス

- ① あなたのお店の音響環境を選びます。
- ② あなたのお店にあった、スピーカーを選びます。
- ③ スピーカーの音量(W数)を決定します。
- ④ あなたのお店にあった、アンプを選びます。

D 天井埋め込み型スピーカーシステムをお選びの方 ハイインピーダンス

- ① あなたのお店の音響環境を選びます。
- ② あなたのお店にあった、スピーカーを選びます。
- ③ スピーカーの音量(W数)を決定します。
- ④ あなたのお店にあった、アンプを選びます。

スピーカーの本数
(STEP1の結果)

本

×

円

+

円

=

円

*STEP3の結果と上記より、金額を照らし合わせてください。

合計金額

円

STEP 1 ご希望の取り付け方をお選びください。

1 お店に取り付けたいスピーカーを選びます。

露出型スピーカー

壁や天井等に多彩な取り付け方が可能。天井高にかかわらず広いエリアをカバーし、意図的にスピーカーを見せて音へのこだわりをアピールすることもできます。

※EdgeMaxの選定は露出型スピーカーの項目をご参照ください。

天井埋め込み型スピーカー

空間内のスペースを最大限活かせるだけでなく、内装やインテリアとの高いマッチングを実現し、スピーカーを目立たせたくない場合に最適です。

2 必要なスピーカーの本数を算出します。

※お手元に店舗の設計図面があると便利です。

露出型スピーカーをお選びの方

お店の広さからスピーカーの本数を決定してください。

- ① 対象となる空間の平面図上で、直径7.5mの円を描きます。
- ② ①の円の縁付近に円の中心に向けて、スピーカーを配置します。
- ③ そこからスピーカーの本数を算出します。

※円があまり重ならないように配置してください。
※平面図の80%以上をカバーするように配置してください。

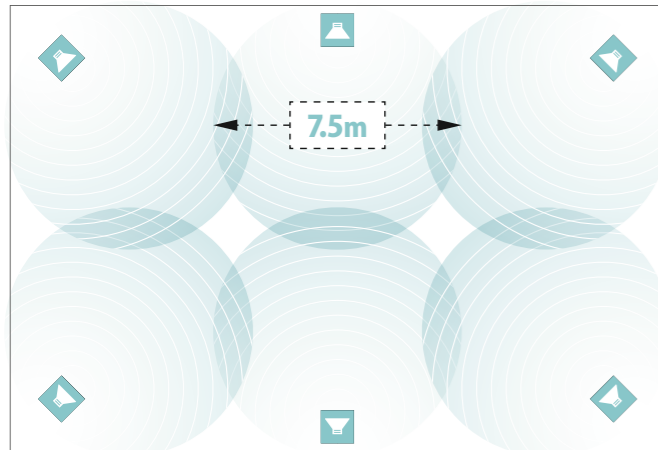

露出型スピーカー

天井埋め込み型スピーカーをお選びの方

天井の高さとお店の広さからスピーカーの本数を決定してください。

- ① 下の表で求めた直径「d(m)」の円を、対象となる空間の平面図上で描きます。
- ② ①の円の中心にスピーカーを配置します。
- ③ そこからスピーカーの本数を算出します。

※円があまり重ならないように配置してください。
※平面図の80%以上をカバーするように配置してください。

天井高に対して、1本のスピーカーがカバーできるエリア「d(m)」

	天井高(m)							
	2.4	2.7	3.0	3.3	3.6	3.9	4.2	4.5
d(m)	2.8	3.4	4.0	4.6	5.2	5.8	6.4	7.0

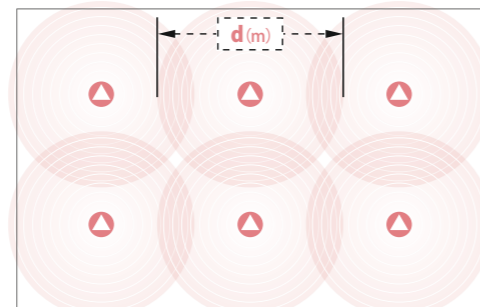

天井埋め込み型スピーカー

3 必要なケーブルの長さを算出します。

ケーブルの長さは、スピーカーとアンプを接続する際、双方の距離が最も長いケーブルの長さもしくは、双方の距離のトータルの長さになります。

【例1】の場合、求めるケーブルの長さは「ケーブル②」になります。

【例2】の場合、求めるケーブルの長さは「ケーブル①と②」の合計になります。

※ケーブルの長さが不明な場合は、施工会社、設計会社へご確認ください。

【例1】

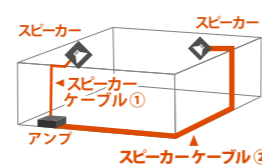

【例2】

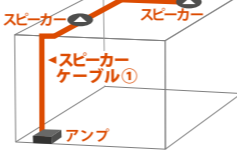

STEP 1 結果
お店に必要な

スピーカーは _____ 本

ケーブルは _____ m

STEP 2 ご希望の音響システムをお選びください。

1 お店に必要な音響システムの構成を確認します。

下のフローを進みながら、音響システムの構成を決定してください。

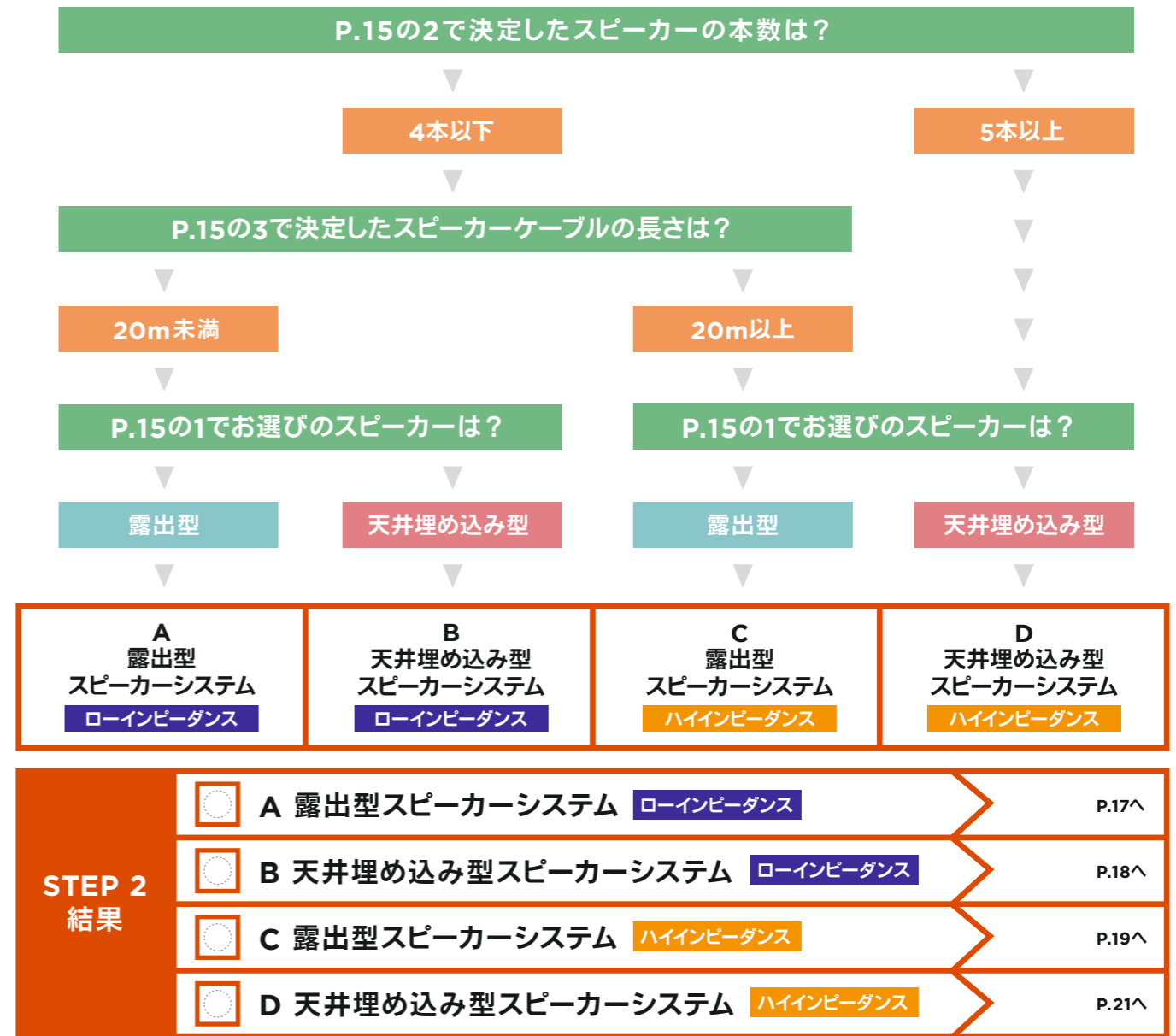

■音響システムの構成ポイント

BGMはモノラル再生が基本

商業空間において家庭用音響システムのようにステレオ音声のまま音楽を再生すると、聴く位置によっては左右の音量バランスが崩れ、心地よく音楽が聴ける環境になりません。モノラル合成が可能な業務用アンプを使用して左右の音声を1つにまとめることで、すべての位置で同じ音声を提供することができます。

本数の調整

STEP1-②で算出したスピーカー本数が、絶対に必要な数とは限りません。家具や店内の機材等でデッドスペースになる空間、バックヤードや通路など不要な場所にスピーカーを取り付ける必要はありません。逆に空間を個室や間仕切りで仕切る場合は、個々の空間毎にスピーカーを取付ける必要があります。

ハイインピーダンス伝送

スピーカーは本数が増えたりアンプからの距離が遠くなると、スピーカーからの音量が低くなってしまえばかりか、機材の故障の原因になってしまいます。ハイインピーダンス伝送という音声伝搬方式に対応したアンプとスピーカーを組み合わせることで、スピーカーの本数や距離が増えても、すべての位置で均等な音量を提供することが可能になります。

STEP 3A 露出型スピーカーシステムをお選びの方 ローインピーダンス

SURFACE MOUNT SPEAKERS

1 お店の音響環境を選びます。

ご希望の音響環境を、下の4つからお選びください。

- 控えめなBGM**
(静かなレストランなど)
- 一般的なBGM**
(カフェなど)
- 音楽を演出として使った店舗**
(アパレルショップなど)
- 音を中心とする店舗**
(スポーツバーなど)

2 スピーカーを選びます。

- ・1で決定したご希望の音響環境の中から、必要な音量を選びます。(音量の大小はデシベル単位表記)
- ・次にその範囲で適合するスピーカーを下の方からお選びください。

※範囲が広いほど用途の拡大や業務変更にも対応できる、余裕をもった運営が可能となります。

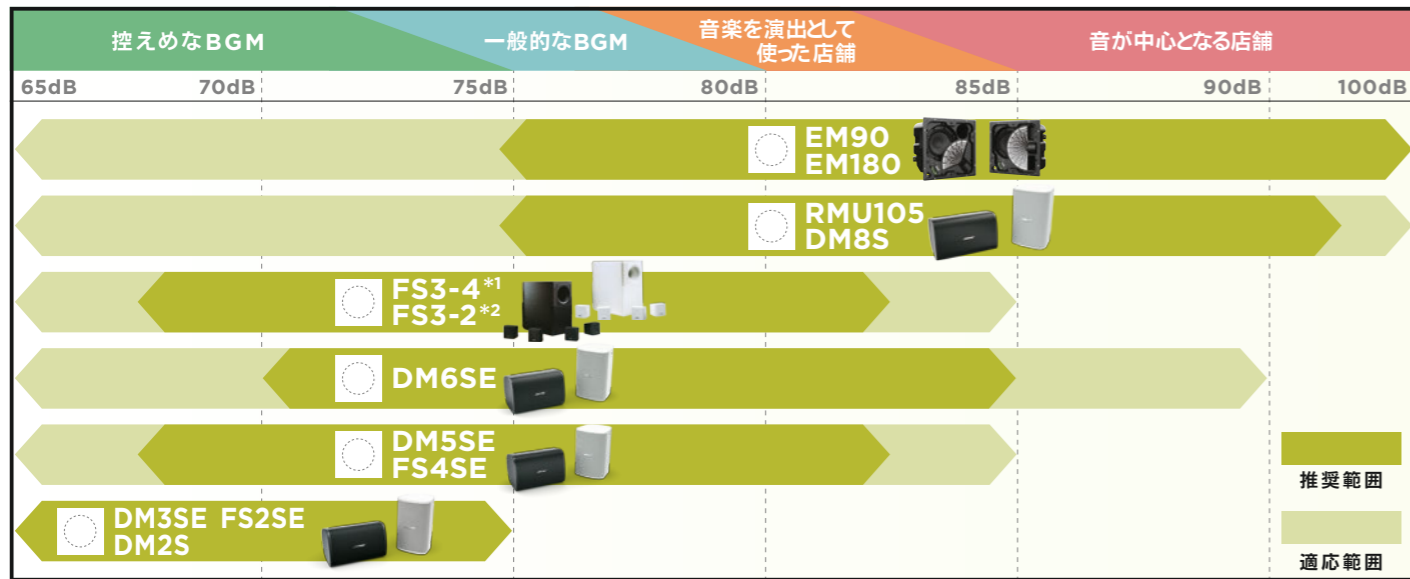

*1 FS3-4はスピーカー4本で1セットとなります。*2 FS3-2はスピーカー2本で1セットとなります。

3 アンプを選びます。

- ・P.15 Step1で決定したスピーカーの本数と本頁の2で決定したスピーカーからアンプをお選びください。

スピーカー型番	スピーカーの本数	
	1・2本	3・4本
EM90 EM180	<input type="checkbox"/> IZA2120-LZ	<input type="checkbox"/> P4150+
RMU105 DM8S	<input type="checkbox"/> IZA2120-LZ	<input type="checkbox"/> P4150+
FS3-4 FS3-2	<input type="checkbox"/> IZA2120-LZ	<input type="checkbox"/> IZA2120-LZ (FS3-4)
DM6SE	<input type="checkbox"/> IZA2120-LZ	<input type="checkbox"/> P4150+
DM5SE FS4SE	<input type="checkbox"/> IZA250-LZ	<input type="checkbox"/> IZA250-LZ ZA250-LZ
DM2S FS2SE DM3SE	<input type="checkbox"/> IZA250-LZ	<input type="checkbox"/> IZA250-LZ

STEP 3A結果
お店に必要な

スピーカー
アンプ

製品の詳細は P.5-8へ
製品の詳細は P.10へ

STEP 3B 天井埋め込み型スピーカーシステムをお選びの方 ローインピーダンス

IN-CEILING SPEAKERS

1 お店の音響環境を選びます。

ご希望の音響環境を、下の4つからお選びください。

- 控えめなBGM**
(静かなレストランなど)
- 一般的なBGM**
(カフェなど)
- 音楽を演出として使った店舗**
(アパレルショップなど)
- 音を中心とする店舗**
(スポーツバーなど)

2 スピーカーを選びます。

- ・1で決定したご希望の音響環境の中から、必要な音量を選びます。(音量の大小はデシベル単位表記)
- ・次にその範囲で適合するスピーカーを下の方からお選びください。

※範囲が広いほど用途の拡大や業務変更にも対応できる、余裕をもった運営が可能となります。

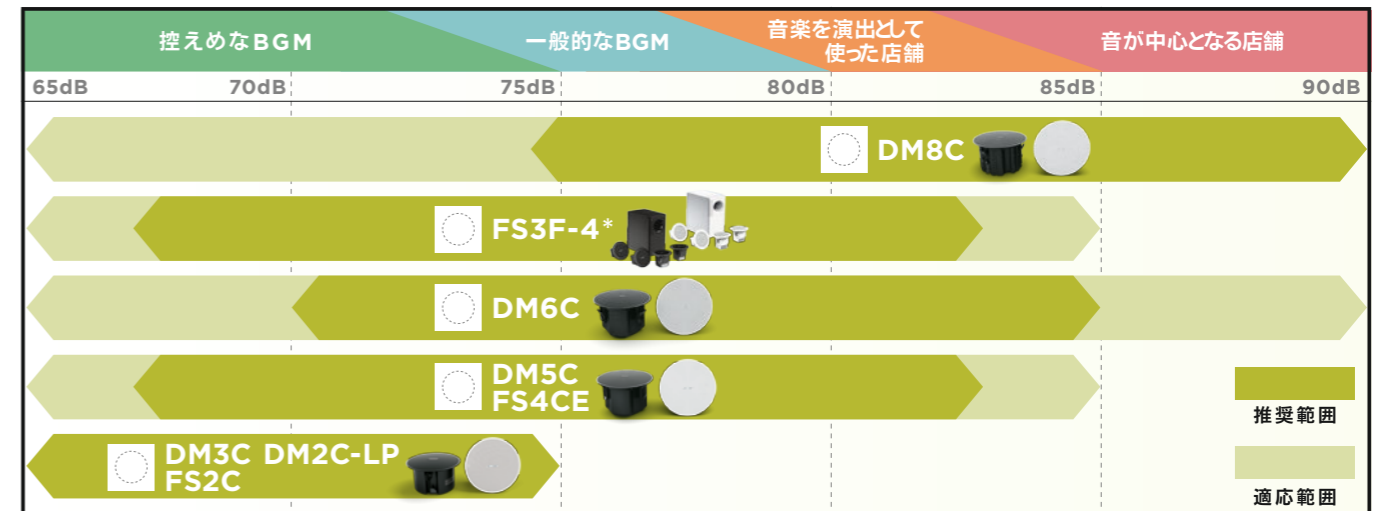

* FS3F-4はスピーカー4本で1セットとなります。

3 アンプを選びます。

- ・P.15 Step1で決定したスピーカーの本数と本頁の2で決定したスピーカーからアンプをお選びください。

スピーカー型番	スピーカーの本数	
	1・2本	3・4本
DM8C	<input type="checkbox"/> IZA2120-LZ	<input type="checkbox"/> P4150+
FS3F-4	-	<input type="checkbox"/> IZA2120-LZ
DM6C	<input type="checkbox"/> IZA2120-LZ	<input type="checkbox"/> P4150+
DM5C FS4CE	<input type="checkbox"/> IZA250-LZ	<input type="checkbox"/> IZA250-LZ ZA250-LZ
DM2C-LP FS2C DM3C	<input type="checkbox"/> IZA250-LZ	<input type="checkbox"/> IZA250-LZ

STEP 3B結果
お店に必要な

スピーカー
アンプ

製品の詳細は P.5-8へ
製品の詳細は P.10へ

STEP 3C 露出型スピーカーシステムをお選びの方 ハイインピーダンス

SURFACE MOUNT SPEAKERS

1 お店の音響環境を選びます。

ご希望の音響環境を、下の4つからお選びください。

- **控えめなBGM**
(静かなレストランなど)
- **一般的なBGM**
(カフェなど)
- **音楽を演出として使った店舗**
(アパレルショップなど)
- **音を中心とする店舗**
(スポーツバーなど)

2 スピーカーを選びます。

- ・1で決定したご希望の音響環境の中から、必要な音量を選びます。(音量の大小はデシベル単位表記)
- ・次にその範囲で適合するスピーカーを下の方からお選びください。

※範囲が広いほど用途の拡大や業務変更にも対応できる、余裕をもった運営が可能となります。

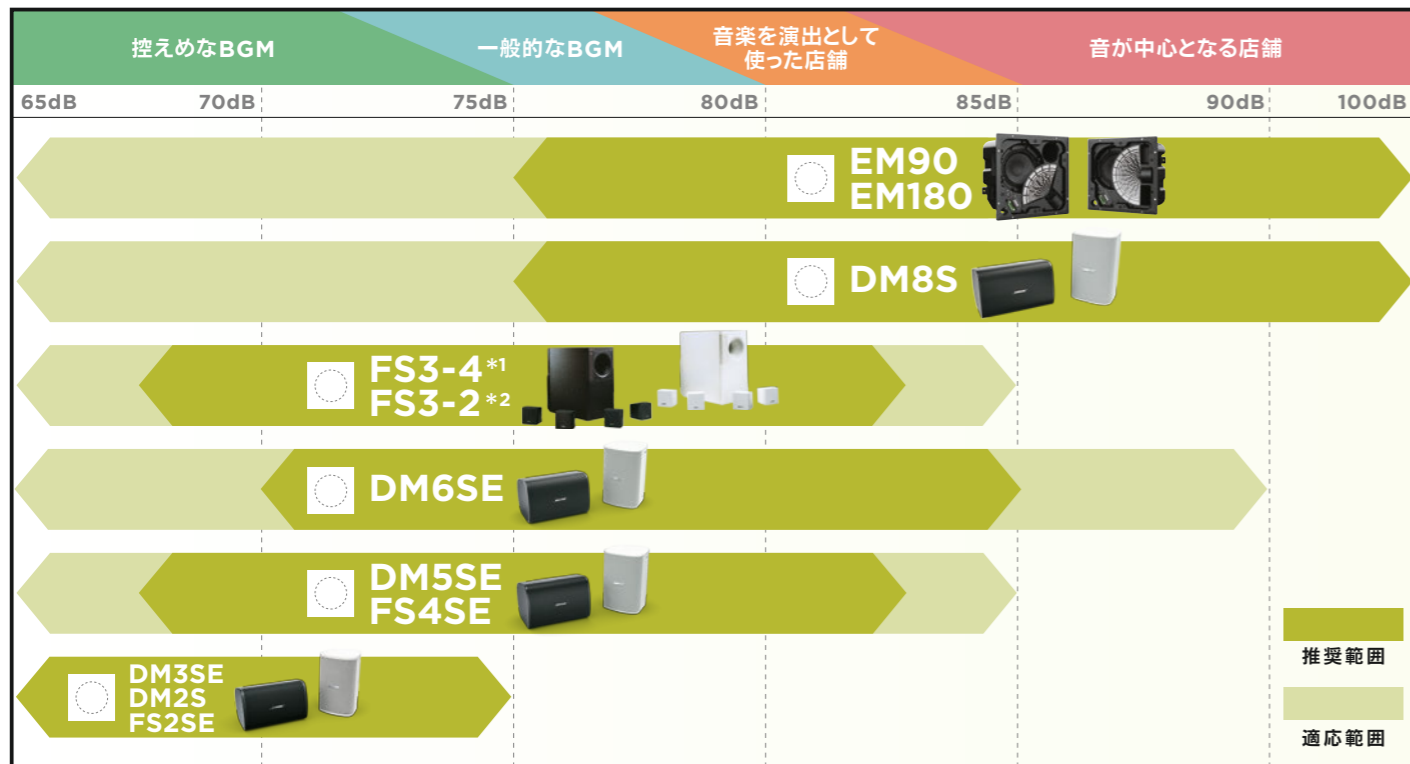

*1 FS3-4はスピーカー4本で1セットとなります。 *2 FS3-2はスピーカー2本で1セットとなります。

3 スピーカーの音量(W数)を決定します。

・2で選択したスピーカーの1本あたりの音量(W数)を決定してください。

★: 十分余裕がある*3 ★が多いほど良い: 推奨 ○: 適応 -: 適応外

*3 ★★★で十分な音量が提供できますが、アンプの定格出力容量に余裕がある場合は、より大きなW数を選択してください。

STEP3C-1▶	控えめなBGM		一般的なBGM		音楽を演出として使った店舗		音を中心とする店舗		スピーカー1本あたりの最大音量(W数)
	65dB	70dB	75dB	80dB	85dB	90dB	90dB		
EM90 EM180	★		★		★		★		80W
	★		★		★		★★★		40W
	★		★		★		★★★	★	20W
DM8S	★		★		★		★★★		80W
	★		★		★		★★★	★★	40W
	★		★		★★★		★★	★	20W
FS3-4 FS3-2	★		★		★		★★★		100W
	★		★		★		★★		50W
	★		★		★★★		★		25W
DM6SE	★		★		★		★	★★	80W
	★		★		★		★★★		40W
	★		★		★★★		★★	○	20W
DM5SE	★		★		★		★★★		50W
	★		★		★		★★		25W
	★		★		★★★		★		12W
DM2S	★		★★★		-		-		9W
	★		★★		-		-		4.5W
	★★★		★		-		-		2.3W

4 アンプを選びます。

下の空欄にP.15 Step1で決定したスピーカーの本数と、P.20の3で決定したスピーカーの音量(W数)を書き込み、すべてのスピーカーの音量(W数)を算出してください。

P.15 step1で決定したスピーカーの本数 ×
 P.20の3で決定したスピーカー1本あたりの音量(W数) =
 ^{*4} W ≤

*4 算出した数字が右のアンプの出力数(W数)より大きい場合は、スピーカー1本あたりの音量(W数)を下げるか、アンプの台数を増やす必要があります。

※価格帯は異なりますが、より高出力のアンプもございます。詳しくはお問い合わせください。

左で計算した「すべてのスピーカーの音量(W数)」より出力数(W数)の大きいアンプをお選びください。

- 90W
IZA190-HZ
- OR
- 180W (90W×2台)
IZA190-HZ + ZA190-HZ
- OR
- 240W (120W×2ch)
IZA2120-HZ
- OR
- 600W (150W×4ch)
P4150+
- OR
- 1200W (300W×4ch)
P4300+

**STEP 3C結果
お店に必要な**

}
スピーカー
}
アンプ

製品の詳細は P.5-8へ

製品の詳細は P.10へ

STEP 3D 天井埋め込み型スピーカーシステムをお選びの方 ハイインピーダンス

IN-CEILING SPEAKERS

1 お店の音響環境を選びます。

ご希望の音響環境を、下の4つからお選びください。

-  **控えめなBGM**
(静かなレストランなど)
-  **一般的なBGM**
(カフェなど)
-  **音楽を演出として使った店舗**
(アパレルショップなど)
-  **音を中心とする店舗**
(スポーツバーなど)

2 スピーカーを選びます。

- ・1で決定したご希望の音響環境の中から、必要な音量を選びます。(音量の大小はデシベル単位表記)
- ・次にその範囲で適合するスピーカーを下の方の表からお選びください。

※範囲が広いほど用途の拡大や業務変更にも対応できる、余裕をもった運営が可能となります。

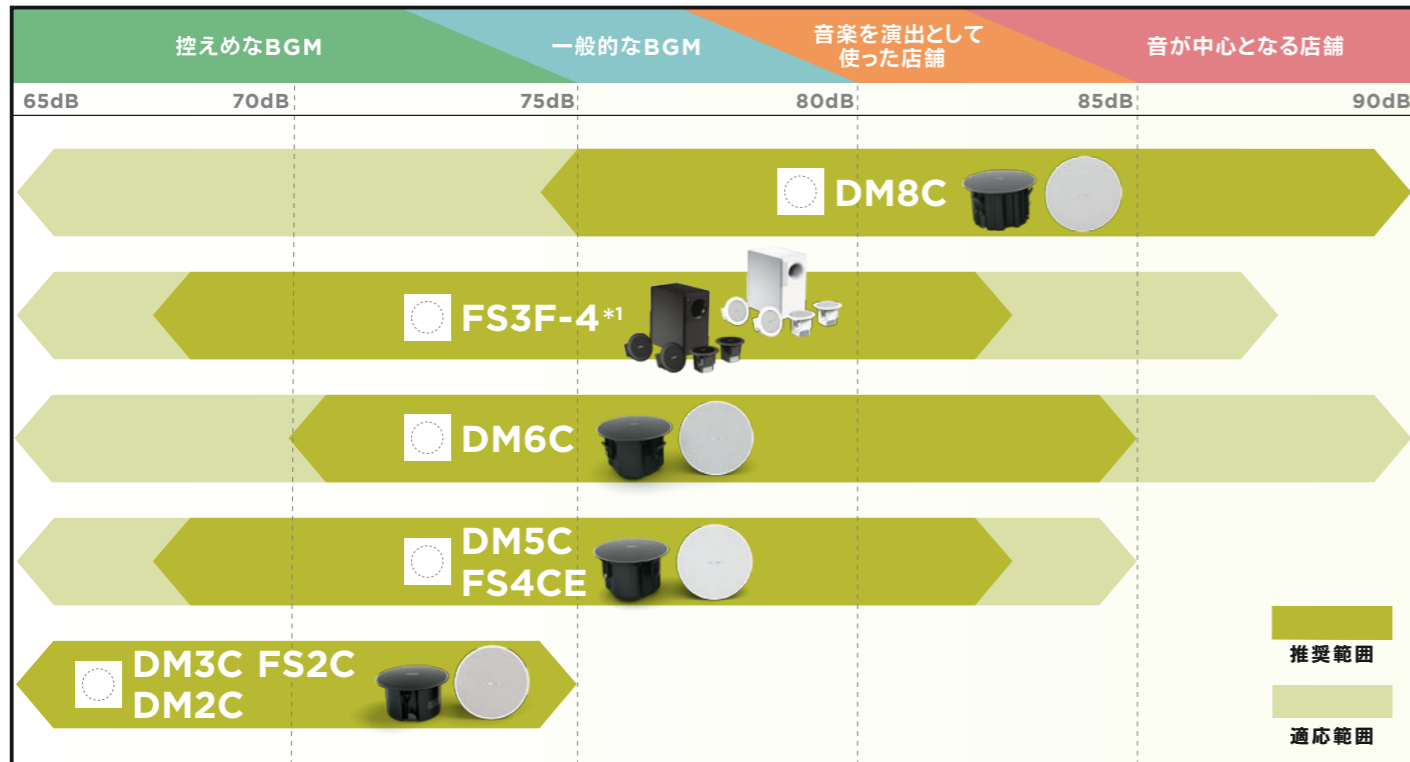

*1 FS3F-4はスピーカー4本で1セットとなります。

3 スピーカーの音量(W数)を決定します。

- ・店舗の天井高をお選びください。(天井高によって得られる音の大きさが変わります)
- ・店舗の天井高と2で選択したスピーカーの1本あたりの音量(W数)を決定してください。

☆:十分余裕がある*2 ★が多いほど良い:推奨 ○:適応 -:適応外

*2 ★★★で十分な音量が提供できますが、アンプの定格出力容量に余裕がある場合は、より大きなW数を選択してください。

STEP3D-1	控えめなBGM		一般的なBGM		音楽を演出として使った店舗		音を中心とする店舗		スピーカー1本あたりの最大音量(W数)		
	65dB	70dB	75dB	80dB	85dB	90dB					
	天井高(m)		天井高(m)		天井高(m)		天井高(m)				
STEP3D-2	2.4m~3.0m	3.1m~4.5m	2.4m~3.0m	3.1m~4.5m	2.4m~3.0m	3.1m~4.5m	2.4m~3.0m	3.1m~4.5m	2.4m~3.0m	3.1m~4.5m	
DM8C	☆	☆	☆	☆	☆	☆	☆	★★★	★★★	★★	80W
	☆	☆	☆	☆	☆	★★★	★★★	★★	★★	★	40W
	☆	☆	☆	☆	★★★	★★	★★	★	★	○	20W
FS3F-4	☆	☆	☆	☆	☆	☆	☆	★★★	★★★	-	100W
	☆	☆	☆	☆	☆	☆	☆	★★	★★	-	50W
	☆	☆	☆	☆	☆	★★★	★★★	★	★	-	25W
DM6C	☆	☆	☆	☆	☆	☆	☆	☆	☆	★★	80W
	☆	☆	☆	☆	☆	☆	☆	★★★	★★★	★	40W
	☆	☆	☆	☆	☆	★★★	★★★	★★	★★	○	20W
DM5C	☆	☆	☆	☆	☆	☆	☆	★★★	-	-	50W
	☆	☆	☆	☆	☆	☆	☆	★★	-	-	25W
	☆	☆	☆	☆	☆	★★★	★★★	★	-	-	12W
DM2C	☆	☆	☆	★★★	-	-	-	-	-	-	9W
	☆	☆	☆	★★	-	-	-	-	-	-	4.5W
	☆	★★★	★★★	★	-	-	-	-	-	-	2.3W

※天井高:4500mm以上の物件についてはお問い合わせください。

※このカタログでは弊社が推奨する製品を簡単にお選びいただけるよう分かりやすく表記しておりますが、設置状況によっては他の製品が選択可能な場合もございます。

4 アンプを選びます。

下の空欄にP.15 Step1で決定したスピーカーの本数と、P.22の3で決定したスピーカーの音量(W数)を書き込み、すべてのスピーカーの音量(W数)を算出してください。

P.15 step1で決定したスピーカーの本数 \times P.22の3で決定したスピーカー1本あたりの音量(W数) = すべてのスピーカーの音量(W数)

*3 算出した数字が右のアンプの出力数(W数)より大きい場合は、スピーカー1本あたりの音量(W数)を下げるか、アンプの台数を増やす必要があります。

※価格帯は異なりますが、より高出力のアンプもございます。詳しくはお問い合わせください。

左で計算した「すべてのスピーカーの音量(W数)」より出力数(W数)の大きいアンプをお選びください。



90W
IZA190-HZ

OR



180W (90W×2)
IZA190-HZ + ZA190-HZ

OR



240W (120W×2)
IZA2120-HZ

OR



600W (150W×4)
P4150+

OR



1200W (300W×4)
P4300+

STEP 3C結果

お店に必要な

スピーカー

アンプ

製品の詳細は P.5-8へ

製品の詳細は P.10へ

ボーズ合同会社 〒106-0032 東京都港区六本木1-4-5 アークヒルズサウスタワー13F
プロシステム事業部：03-5114-2750
Homepage : pro.bose.com

About Bose ボーズ・コーポレーションについて

ボーズ・コーポレーションは1964年、マサチューセッツ工科大学の教授であったアマー・G.ボーズ博士によって設立されました。お客様へ真に貢献できる、新たなテクノロジーを生み出す。このたった一つの命題のもと、創立から今日に至るまでたゆまぬ研究開発を続けています。永年の研究開発の成果でもあるボーズの革新的な技術は、さまざまな分野において新たなカテゴリーを創造してきました。近年では、家庭用オーディオ、モバイルオーディオ、専用カーオーディオや公共空間における音響システムなど、ボーズはそのカテゴリーを象徴するブランドとして知られています。その研究成果は音と過ごすライフスタイルそのものに変化をもたらしてきました。ボーズは株式を公開することなく利益を研究開発に再投資し、世界中のどこでもどんな場所でも、卓越を目指す情熱から生み出される研究開発の成果を通じて、感動体験を提供し続けていくことを約束します。



本カタログに掲載されている情報は、2020年5月現在のものです。掲載製品の、表示価格はすべて税抜価格です。
仕様・規格・外観・価格は予告なく変更することがあります。またご使用にあたっては、取扱説明書を必ずご確認ください。



@BosePro_Japan



@BoseProJapan

